

# Modèle SCA-19

## Chronométrique

## Volumétrique



## MANUEL D'UTILISATION

**TABLE DES MATIERES :**

1 - DESCRIPTION & REGLAGE DE L'APPAREIL .....P.3

2 - CONSEILS D'INSTALLATION .....P.4

3 - MISE EN SERVICE .....P.5

4 - INTERFACE UTILISATEUR .....P.6

5 - INSTRUCTIONS DE DEPANNAGE .....P.7

6 - PIECES DE RECHANGE .....P.8

7 - DIMENSIONS & CARACTERISTIQUES .....P.9

8 – ANNEXE .....P.10

# -1- DESCRIPTION & REGLAGE DE L'APPAREIL

---

Numéro d'installation	<input type="text"/>	Capacité théorique	<input type="text"/>	m <sup>3</sup> °H
Numéro de vanne	<input type="text"/>	Dureté d'eau d'entrée	<input type="text"/>	°H
Type de bouteille	<input type="text"/>	Volume d'eau traité	<input type="text"/>	litres
Type de résine	<input type="text"/>	Dureté résiduelle	<input type="text"/>	°H
Volume de résine	<input type="text"/> litres	Poids de sel consommé par cycle	<input type="text"/>	kg

---

## Mode de départ en régénération

## Réglage

Chronométrique	<input type="text"/>	.....	<input type="text"/>	Jours
Volumétrique immédiat	<input type="text"/>	.....	<input type="text"/>	m <sup>3</sup>
Volumétrique retardé	<input type="text"/>	.....	<input type="text"/>	m <sup>3</sup>

---

## Type de régénération

Saumurage co-courant	<input type="text"/>	Saumurage contre-courant	<input type="text"/>
1) Détassage	<input type="text"/> mn	1) Saumurage	<input type="text"/> mn
2) Saumurage	<input type="text"/> mn	2) Détassage	<input type="text"/> mn
3) Rinçage rapide	<input type="text"/> mn	3) Rinçage rapide	<input type="text"/> mn
4) Renvoi d'eau	<input type="text"/> mn	4) Renvoi d'eau	<input type="text"/> mn

---

## Réglage hydraulique

Numéro de culasse

## Alimentation Electrique

2 piles alcalines LR 20

Transformateur basse tension  
3 volts, 1500 mA, DC

## **-2- CONSEILS D'INSTALLATION**

### **-2-1. PRESSION DE FONCTIONNEMENT**

Une pression minimale de 2 bars est indispensable pour le bon fonctionnement de l'appareil.

Une pression maximale de 8 bars doit être respectée afin de préserver la durée de vie de l'installation.

Si nécessaire, monter un réducteur de pression sur la canalisation en amont de l'appareil. En cas de coupure d'eau volontaire, faire en sorte que l'appareil ne puisse en aucun cas être en dépression (pression négative). Monter des robinets d'isolement en amont et en aval ou mettre l'appareil en bypass.

La bouteille contenant la résine échangeuse d'ions peut être fortement endommagée ou détruite par cette dépression.

### **-2-2 RACCORDEMENT ELECTRIQUE**

Dans le cas où la vanne est alimentée au moyen d'un transformateur basse tension, s'assurer que l'alimentation électrique ne puisse être coupée par un interrupteur en amont. Si le câble d'alimentation est endommagé, il est impératif de le faire remplacer par un professionnel qualifié.

S'assurer que la ligne électrique amenant le courant à l'installation est protégée par un disjoncteur correctement dimensionné.

### **-2-3 CANALISATION D'EAU**

La plomberie existante doit être en bon état, ne doit pas être fortement entartrée. En cas de doute, remplacer les éléments défectueux.

Il est préférable d'installer un pré-filtre en amont de l'appareil, afin de préserver les composants mobiles de la vanne ainsi que les joints d'étanchéité.

### **-2-4 BY PASS**

Il est fortement conseillé de prévoir le montage d'un système de by pass manuel, intégré ou externe à l'appareil.

### **-2-5 TEMPERATURE DE FONCTIONNEMENT**

La température maximale de l'eau et de l'air ambiant dans le local ne doit pas dépasser 45° C. Lors de la pose de l'appareil, les soudures nécessaires sur les canalisations doivent être effectuées appareil non monté, afin de ne pas altérer la solidité des pièces en plastique de la vanne. La température ne doit, en aucun cas, descendre en dessous de 1°C. Le gel de l'eau peut détériorer l'installation et provoquer des fuites d'eau majeures.

### **-2-6 INSTALLATION DE L'APPAREIL**

Le sol recevant l'appareil doit être plan et stable. Le sol sur lequel sera posé le bac à sel doit être plan, lisse et sans poussières.

Le raccordement de l'appareil sur la plomberie doit être fait par une personne qualifiée, respectant la réglementation en vigueur, au jour de l'installation.

## **-3- MISE EN SERVICE**

- 3-1 Le tube plongeur doit être coupé 13 mm (mini: 10mm, maxi: 16 mm) au dessus du col de la bouteille. Casser l'angle vif du bord du tube et enlever tout copeau ou bavure susceptible d'endommager le joint d'étanchéité dans la vanne. Déposer un film de graisse 100 % silicone à l'entrée du tube ainsi que sur le gros joint à la base de la vanne.
- 3-2 Le montage de la vanne sur la bouteille doit être effectué à la main sans outil bras de levier. Ne pas appliquer de graisse ou aucun autre lubrifiant sur le filetage; cela peut entraîner un sur-serrage de la vanne et une destruction de la vanne ou de la bouteille. Saisir fermement la vanne dans sa partie arrière et serrer la vanne sur la bouteille.
- 3-3 Raccorder l'appareil sur la canalisation.
- 3-4 Veiller à ce que la bouteille soit bien verticale, vue de face et de côté.
- 3-5 Raccorder la sortie à l'égout avec un tuyau de diamètre intérieur de 13 mm (½"). Un collier de serrage peut être utilisé. Dans ce cas, serrer modérément le collier pour ne pas endommager le couvre-culasse.
- 3-6 Raccorder la vanne au bac à sel au moyen d'un tube plastique de diamètre 9,52 (3/8") à 10 mm. La connexion rapide sur la vanne ne requiert aucun outil.
- 3-7
  - S'assurer que le système de bypassage est en position "bypass".
  - Ouvrir l'arrivée d'eau.
  - Faire couler un robinet d'eau froide en aval de l'installation pendant environ une minute, afin de rincer le réseau de résidus de soudure et de toutes particules.
  - Passer le bypass en position "Service" et laisser l'eau couler progressivement à l'intérieur de l'appareil. Lorsque l'appareil est rempli d'eau (arrêt du bruit d'écoulement), ouvrir un robinet d'eau froide en aval de l'installation.
  - Attendre que l'eau sortant de ce robinet soit parfaitement claire pour le refermer.
- 3-8
  - a) Fonctionnement sur piles
    - Retirer le capot frontal en dévissant la vis située à l'arrière de la tête de commande (vue 1 en annexe). Brancher le connecteur des piles sur la carte électronique. La vanne se repositionne en « Service » si nécessaire.
    - Remettre en place le capot frontal.
    - Régler l'heure du jour au moyen des boutons ▲ & ▼. L'appareil est en fonctionnement
  - b) Fonctionnement sur secteur
    - Brancher le transformateur sur le secteur. La vanne se repositionne en « Service » si nécessaire.
    - Régler l'heure du jour au moyen des boutons ▲ & ▼. L'appareil est en fonctionnement
- 3-9 Verser de l'eau dans le bac à sel en sorte que la vanne anti-air (crépine en bout de canne à saumure) soit juste immergée.
- 3-10 Mettre la vanne en position régénération et avancer jusqu'à la phase saumurage. Laisser tous les cycles s'effectuer normalement.
- 3-11 Remplir le bac à sel. L'appareil est en état de fonctionnement automatique.

## 4 - INTERFACE UTILISATEUR

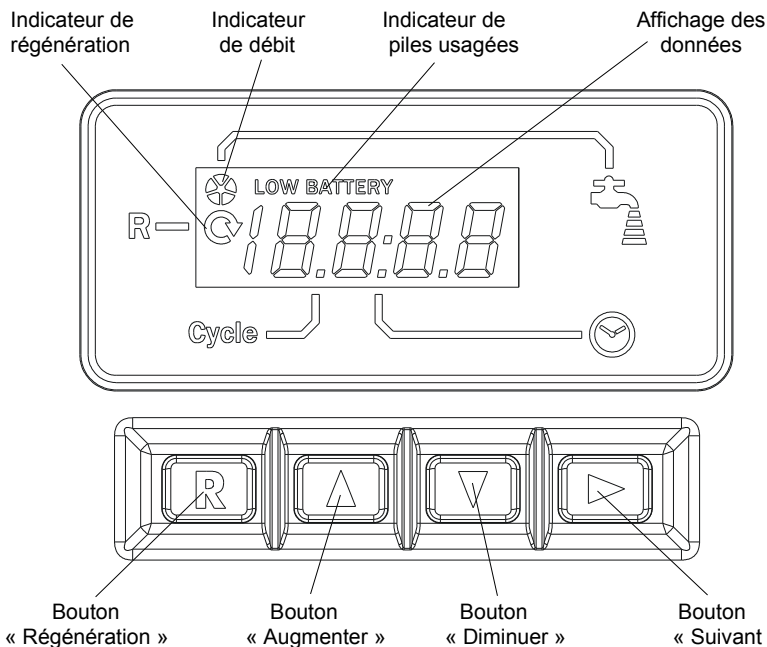

### 4-1 Régler l'heure du jour:

- Appuyer sur le bouton « Augmenter » ou « Diminuer » pour ajuster l'heure du jour.
- Dans le cas d'une vanne alimentée par un transformateur basse tension, une coupure de courant provoquera le clignotement de l'heure, indiquant qu'une remise à l'heure est nécessaire. Le clignotement disparaît après ajustement avec le bouton « Augmenter » ou « Diminuer ».

### 4-2 Afficher le volume restant (appareil volumétrique seulement):

- Appuyer sur le bouton « Suivant » pour basculer l'affichage de l'heure du jour sur l'affichage du volume restant.
- Un nouvel appui sur le bouton « Suivant » bascule l'affichage du volume restant sur l'affichage de l'heure du jour.

### 4-3 Départ en régénération:

- A) Un appui d'environ 1 seconde sur le bouton « Régénération » va programmer une régénération:
- immédiatement, dans le cas d'une vanne programmée en régénération immédiate.
  - à l'heure de régénération dans le cas d'une vanne chronométrique ou volumétrique retardée.
- B) Un appui d'environ 5 secondes sur le bouton « Régénération » va déclencher une régénération immédiatement dans le cas d'une vanne chronométrique ou volumétrique retardée.

- 4-4 En position Service, l'affichage s'éteint après 3 minutes afin d'optimiser la durée de vie des piles alcalines. Un appui sur l'un des boutons réactive l'affichage pour 3 minutes. Lorsque l'affichage est éteint, le microprocesseur est actif, et en mode « ultra faible consommation ».

# 5 – INSTRUCTIONS DE DEPANNAGE

INCIDENT	CAUSE	REMEDE
-A- L'appareil ne régénère pas	<ol style="list-style-type: none"> <li>1) Piles usagées ou défectueuses</li> <li>2) Alimentation électrique interrompue</li> <li>3) Défaut de connexion du câble compteur</li> <li>4) Turbine compteur bloquée</li> <li>5) Moteur défectueux</li> <li>6) Carte électronique défectueuse</li> </ol>	<ol style="list-style-type: none"> <li>1) Remplacer par des piles alcalines neuves</li> <li>2) Rétablir l'alimentation électrique par du personnel qualifié</li> <li>3) Vérifier le branchement du câble et son état</li> <li>4) Nettoyer ou remplacer la turbine</li> <li>5) Remplacer le moteur</li> <li>6) Remplacer la carte électronique</li> </ol>
-B- Eau dure	<ol style="list-style-type: none"> <li>1) Manque de sel</li> <li>2) Système en position "bypass"</li> <li>3) Fuite interne dans la vanne</li> <li>4) Culasse encrassée</li> <li>5) Manque de renvoi d'eau</li> <li>6) voir causes décrites en § A</li> </ol>	<ol style="list-style-type: none"> <li>1) Remettre du sel dans le bac</li> <li>2) Mettre le système en position "Service"</li> <li>3) Changer les joints principaux</li> <li>4) Nettoyer la culasse à l'eau claire</li> <li>5) Modifier le réglage du temps de renvoi d'eau Changer les deux joints de culasse Nettoyer la culasse à l'eau claire</li> <li>6) Voir remèdes décrits en § A</li> </ol>
-C- Baisse de la pression et/ou du débit en sortie	<ol style="list-style-type: none"> <li>1) Dépôt de fer ou de limon dans la canalisation ou le préfiltre</li> <li>2) Dépôt de fer ou de limon dans l'appareil</li> <li>3) La teneur en fer excède la norme habituelle</li> </ol>	<ol style="list-style-type: none"> <li>1) Nettoyer la canalisation, changer la cartouche de préfiltre</li> <li>2) Faire procéder au nettoyage de l'appareil par du personnel qualifié</li> <li>3) Faire augmenter la durée de détassage par du personnel qualifié Procéder à l'installation d'un appareil dédié à l'élimination du fer</li> </ol>
-D- Niveau de saumure élevé dans le bac à sel	<ol style="list-style-type: none"> <li>1) Régulateur de débit bouché</li> <li>3) Temps de cycle inappropriés</li> </ol>	<ol style="list-style-type: none"> <li>1) Changer les joints de culasse</li> <li>2) Vérifier l'intégrité du tube allant à l'égout</li> <li>3) faire corriger les temps de cycle par du personnel qualifié</li> </ol>
-E- L'eau a un goût salé	<ol style="list-style-type: none"> <li>1) Injecteur bouché</li> <li>2) Régulateur de débit bouché</li> <li>3) Vanne à saumure encrassée</li> <li>4) les temps de cycles ne sont pas correctement ajustés</li> <li>5) Régulateur de débit endommagé</li> </ol>	<ol style="list-style-type: none"> <li>1) Nettoyer la culasse à l'eau claire</li> <li>2) Changer les joints de culasse</li> <li>3) Nettoyer ou remplacer la tige de saumure</li> <li>4) Faire procéder à un ajustement des temps de cycles de la vanne</li> <li>5) Changer les joints de culasse</li> </ol>
-F- Fuite permanente à l'égout en position "service"	<ol style="list-style-type: none"> <li>1) Joints principaux endommagés</li> <li>2) Piston détérioré</li> <li>3) Vanne bloquée sur un cycle de régénération</li> <li>4) Tête de commande défaillante</li> </ol>	<ol style="list-style-type: none"> <li>1) Changer les joints principaux</li> <li>2) Remplacer le piston complet</li> <li>3) Changer les joints principaux, les entretoises ainsi que le piston complet</li> <li>4) Changer la tête de commande</li> </ol>
-G- la vanne est en régénération continue	<ol style="list-style-type: none"> <li>1) Tête de commande défaillante</li> </ol>	<ol style="list-style-type: none"> <li>1) Changer la tête de commande</li> </ol>

## 6 – PIECES DE RECHANGE

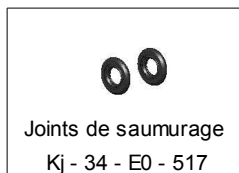
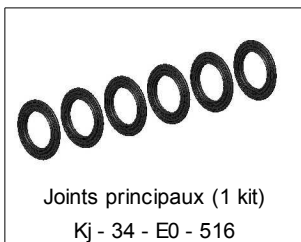
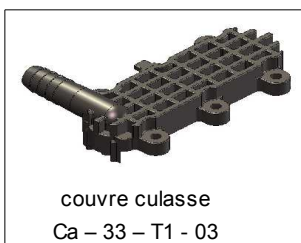
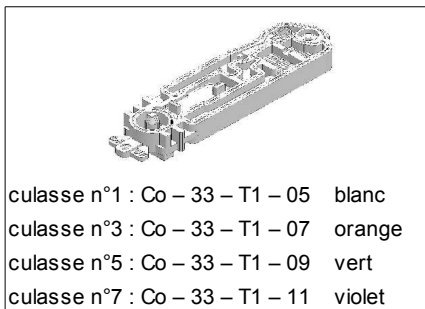
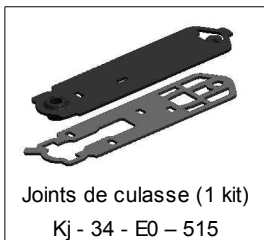



# 7- DIMENSIONS & CARACTERISTIQUES

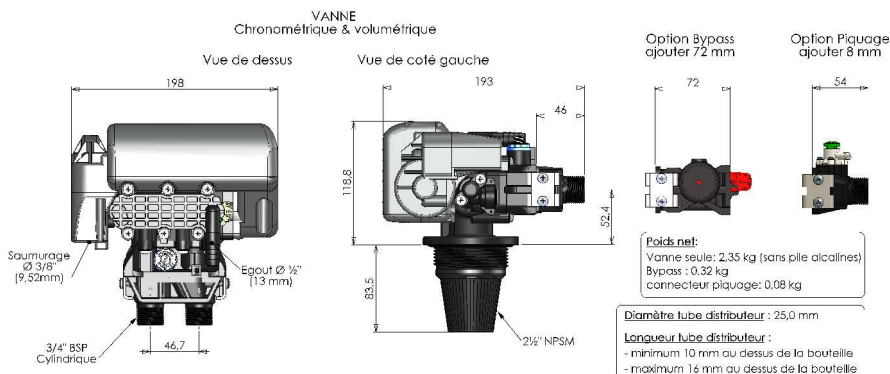

Section nominale : Ø 19 mm (3/4") minimum  
 Raccordements hydrauliques entrée / sortie : 3/4" BSP cylindrique  
 Raccordement à l'égout : tube Ø 13 mm  
 Raccordement au bac à sel : tube PE Ø 9,52 mm (3/8")

Vanne conforme aux directives européennes

- N° 89/339/EEC, Compatibilité électromagnétique
- N° 73/23/EEC, Basse tension
- N° 2002/95/CE, RoHS
- Vanne en cours de validation pour une attestation de conformité sanitaire

Pression minimale en service : 2 bars

Pression maximale en service : 8 bars

Pression d'épreuve : 14 bars

Température minimale de fonctionnement : 1°C

Température maximale de fonctionnement : 45°C

Alimentation électrique : 2 piles LR 20 (1,5 volts) alcaline qualité « Professionel »

Alimentation optionnelle: transformateur 230 V / 3V – 1500 mA – DC

## 8- ANNEXE

vue n°1 - dépose de la vis du capot frontal

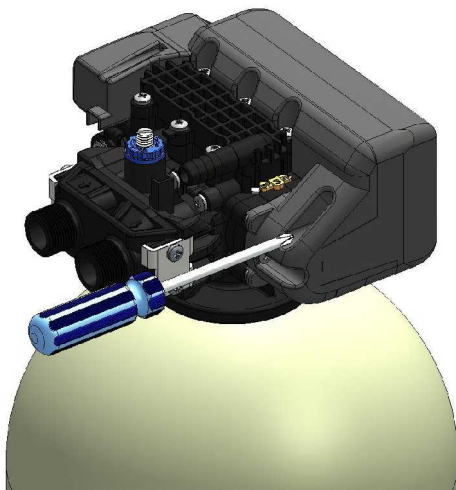

vue n°2 – Accessibilité des fonctions

