

pour couvertures à bulles ou mousse 

Enrouleurs

Confort et facilité



Pour bassins
enterrés



Axes
de 75 à 160 mm



Modèle mobile
ou fixe



Largeur du bassin
jusqu'à 10 m



Longueur du bassin
jusqu'à 35 m



Albon

www.albon.net



Adélaïde

FABRICATION EUROPÉENNE

Un excellent rapport qualité/prix.

- Piètement carré de 35 mm de côté en acier inoxydable passivé surbaissé avec deux roues sur un côté et palier en résine de synthèse.
- Axe télescopique de $\varnothing 80$ mm épaisseur renforcée pour le tube central en aluminium anodisé de 20 μ .
- Une gorge spéciale insérée dans le tube, permet d'installer aisément et de façon fiable le kit de fixation de la couverture à bulles.
- Volant de manœuvre bi-matière $\varnothing 355$ mm avec poignée tournante et système de blocage.

Composition :

- 1 enrouleur.
- 13 sandows cabiclics de 1,2 ml.

Colisage :

2 colis	Dimensions en mm	Poids en Kg
Pieds	630 x 430 x 130	6
Axe	2270 x 170 x 90	10

Option :

- Kit d'attache universelle par sangle à pince (voir p.7).

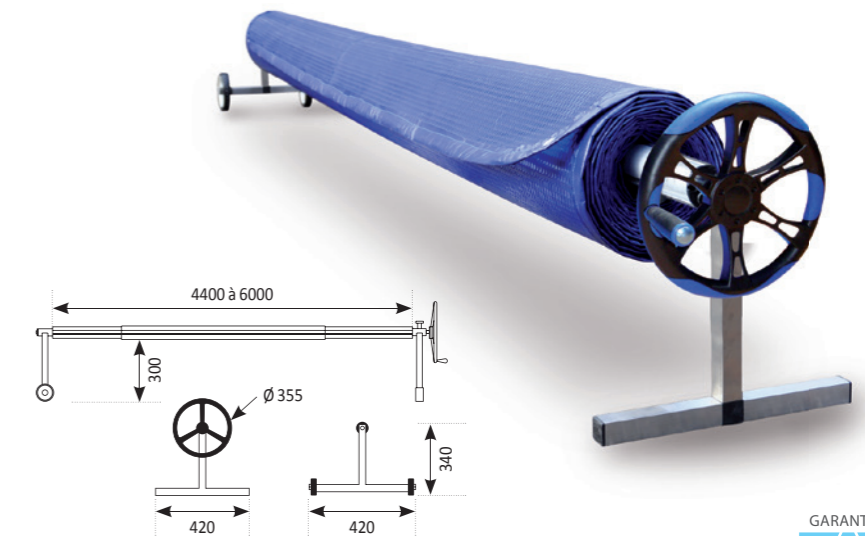

*Selon conditions générales de vente.

NOUVEAU

Basic

Le plus économique.

- Piètement $\varnothing 40$ mm en acier inoxydable avec 2 roues sur un côté.
- Axe télescopique en aluminium de $\varnothing 75$ mm. Liaison des tubes par boulons.
- Une gorge spéciale insérée dans le tube, permet d'installer aisément et de façon fiable le kit de fixation de la couverture à bulles.
- Volant de manœuvre $\varnothing 320$ mm avec frein (molette de ralentissement et de blocage).

Composition :

- 1 enrouleur.
- 11 sandows cabiclics de 1,2 ml.

Colisage :

2 colis	Dimensions en mm	Poids en Kg
Pieds	480 x 600 x 110	7
Axe	160 x 80 x 2160	6

Option :

- Kit d'attache universelle par sangle à pince (voir p.7).

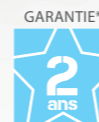
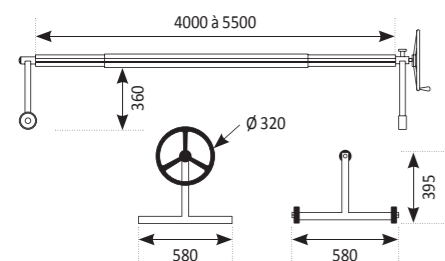

*Selon conditions générales de vente.

NOUVEAU

Plus 4/5

FABRICATION EUROPÉENNE

Qualité et robustesse.

- Piètement $\varnothing 50$ mm en acier inoxydable soudé avec 2 roues sur un côté et un système de blocage.
- Axe télescopique en aluminium de $\varnothing 100$ mm. Liaison des tubes par boulons.
- Une gorge spéciale insérée dans le tube, permet d'installer aisément et de façon fiable le kit de fixation de la couverture à bulles.
- Volant de manœuvre bi-matière $\varnothing 355$ mm avec poignée tournante et frein (molette de ralentissement et de blocage).

Composition :

- 1 enrouleur.
- 11 sandows cabiclics de 1,2 ml.

Colisage :

2 colis	Dimensions en mm	Poids en Kg
Pieds	470 x 620 x 140	8,2
Axe	220 x 110 x 2230	11,5

Option :

- Kit d'attache universelle par sangle à pince (voir p.7).

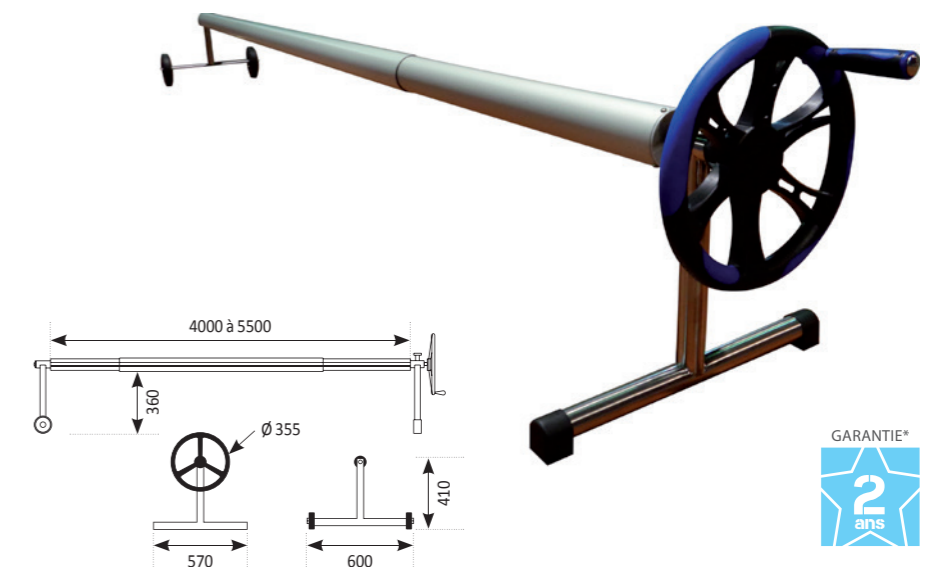

*Selon conditions générales de vente.



Produit présenté avec l'option sangles à pince. Equipé de cabiclics en standard.

Tahiti Prestige

FABRICATION FRANÇAISE

Pour bassin jusqu'à 8 m.

- Piètement carré en acier inoxydable passivé avec deux roues sur un côté et palier en résine de synthèse.
- Axe télescopique de \varnothing 110 mm pour le tube central en aluminium anodisé de 20 μ .
- Une gorge spéciale insérée dans le tube, permet d'installer aisément et de façon fiable le kit de fixation de la couverture à bulles.
- Volant de manœuvre \varnothing 320 mm avec poignée tournante et frein.

Composition :

- 1 enrouleur.
- 13 sandows cabiclics de 1,2 ml.

Colisage

Tahiti Prestige 6 à 7 m :

2 colis	Dimensions en mm	Poids en Kg
Pied	650 x 510 x 220	7
Axe	3510 x 230 x 200	26

Tahiti Prestige 7 à 8 m :

2 colis	Dimensions en mm	Poids en Kg
Pied	650 x 510 x 220	7
Axe	5900 x 230 x 210	40

Option :

- Kit d'attache universelle par sangle à pince (voir p.7).

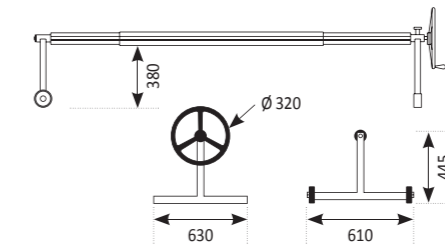

GARANTIE*



*Selon conditions générales de vente.

NOUVEAU

Plus 5/6,5

FABRICATION EUROPÉENNE

Qualité et robustesse.

- Piètement de \varnothing 50 mm en acier inoxydable soudé avec 2 roues sur un côté.
- Axe télescopique en aluminium de \varnothing 100 mm. Liaison des tubes par boulons.
- Une gorge spéciale insérée dans le tube, permet d'installer aisément et de façon fiable le kit de fixation de la couverture à bulles.
- 1 volant de manœuvre bi-matière avec poignée tournante \varnothing 355 mm et frein (molette de ralentissement et de blocage).

Composition :

- 1 enrouleur.
- 14 sandows cabiclics de 1,2 ml.

Colisage :

2 colis	Dimensions en mm	Poids en Kg
Pieds	470 x 620 x 140	9
Axe	220 x 110 x 3030	16,3

Option :

- Kit d'attache universelle par sangle à pince (voir p.7).

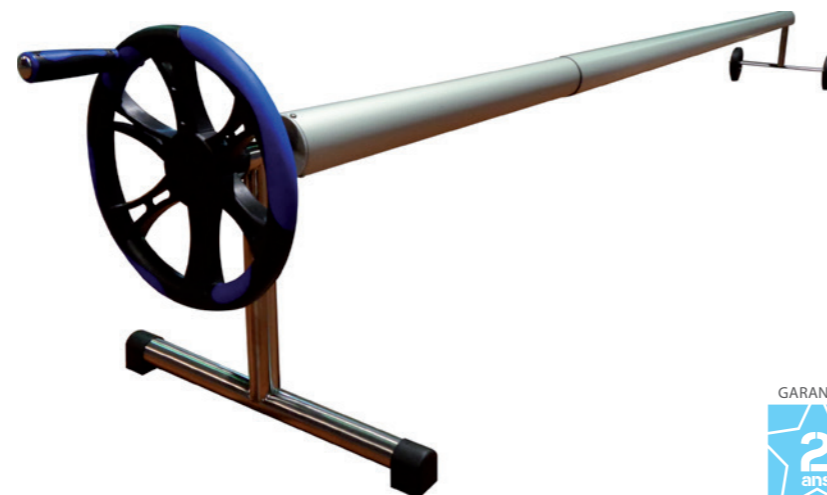
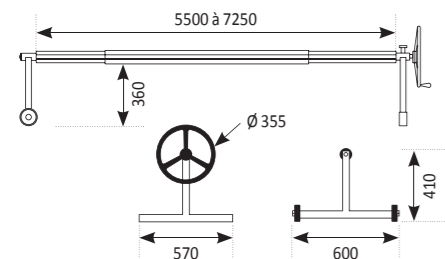

GARANTIE*



*Selon conditions générales de vente.

Enrouleur motorisé fixe

FABRICATION FRANÇAISE

Pour couvertures à bulles ou mousse.

- Système motorisé permettant l'enroulement des couvertures à bulles ou en mousse.
- L'axe d'enroulement (\varnothing 125 mm) est monobloc (non télescopique) afin d'assurer de meilleures caractéristiques techniques et moins de flexion sous charge.
- Le produit est équipé d'un moteur à alimentation électrique sur secteur, garantissant ainsi une utilisation optimale même sur les grands bassins.
- Pour un fonctionnement correct, l'enrouleur sera ajusté afin d'avoir un axe plus large de 70 cm que le bassin.

Composition :

- 2 pieds blancs montés sur platine à fixer sur plage.
- 1 axe en aluminium lisse et fixe.
- 1 moteur tubulaire.
- 1 commutateur à clé.
- 1 coffret transformateur.
- 1 kit de liaison enrouleur/couverture.

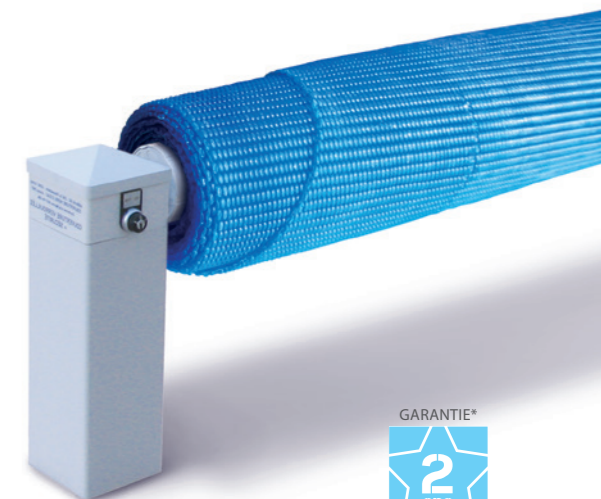

GARANTIE*



*Selon conditions générales de vente.

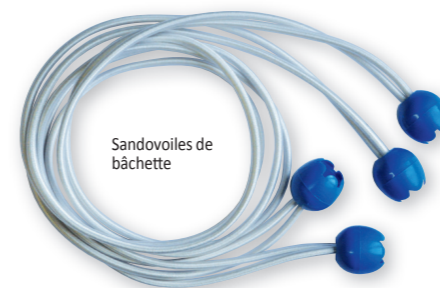

Photo non contractuelle.

Accessoires pour bulles et enrouleurs



Bâchette de protection



Sandovoiles de bâchette



Ceillet amovible



Cabiclic pour enrouleur

NOUVEAU Enrouleur mobile Forte FABRICATION EUROPÉENNE

Pour des bassins jusqu'à 10 x 35 m*.

* Il est possible de couvrir des surfaces plus importantes en plaçant plusieurs enrouleurs et leur couverture côte à côte.

- Piètement carré de 100 mm de côté en acier inoxydable soudé avec 2 roues de chaque côté.
- Axe fixe en aluminium de \varnothing 160 mm.
- Volant de manœuvre \varnothing 700 mm et frein.

Composition :

- 1 enrouleur.
- Système d'attaches par sangles à pince.

Colisage :

2 colis	Dimensions en mm	Poids en Kg
Pied	400 x 870 x 1000	40
Axe	Produit sur-mesure : dimensions et poids selon taille du bassin à couvrir.	

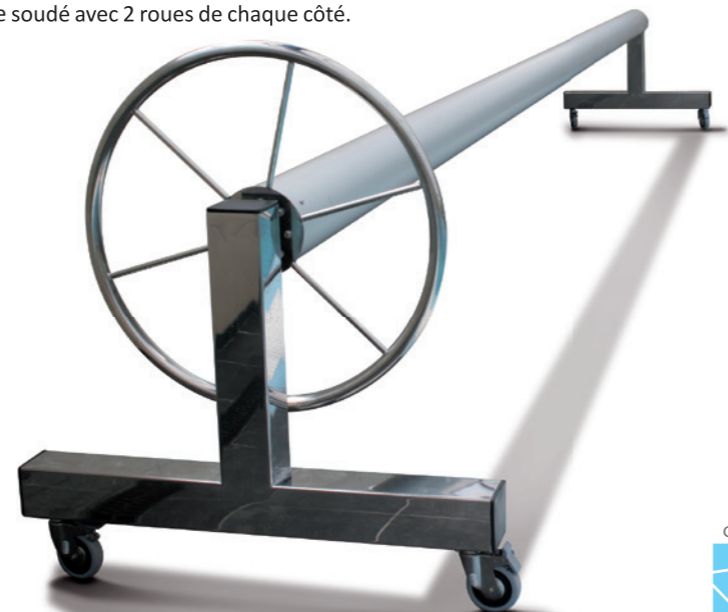

*Selon conditions générales de vente.

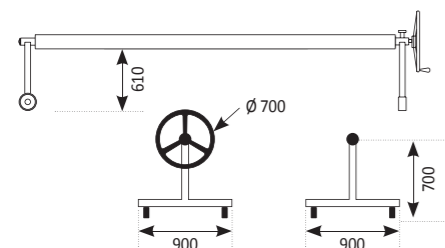

Attache universelle par sangle à pince



Fixation sur ceillet



Embout pour fixation sur enrouleur

Pince pour fixation sur couverture

Bâchette de protection

Une bâchette de protection standard et les deux Sandovoiles sont inclus dans le prix de la couverture à bulles sauf pour le modèle "Eco".

Attaches universelles par sangle à pince

Elles permettent la fixation d'une couverture à bulles brute de coupe sur un enrouleur ou d'une couverture avec œillets.

Désignation
Ceillet amovible bleu (l'unité)
Bâchette de protection vendue au ml
Bâchette de protection vendue en longueur de 4,20 m
Bâchette de protection vendue en longueur de 5,20 m
Bâchette de protection vendue en longueur de 6,20 m
Bâchette de protection vendue en longueur de 8,20 m
Sandovoile de bâchette (les 2)
Cabiclic pour enrouleur avec un embout une boucle - Longueur 1,20 m
Cabiclic pour enrouleur avec un embout une boucle - Longueur 2,50 m
Cabiclic pour enrouleur avec 2 embouts - Longueur 1,20 m
Cabiclic pour enrouleur avec 2 embouts - Longueur 2,50 m
Kit d'attache universelle par sangle à pince (lot de 8)

Enrouleurs







Prolongez la durée de vie de votre couverture à bulles et trouvez le modèle parfaitement adapté à votre piscine.

Manœuvre aisée, installation facilitée et couverture optimale du bassin .



Produit présenté avec l'option sangles à pince. Equipé de cabiclics en standard.

Tableau comparatif des enrouleurs

	 Bassin enterré	 Axe (mm)	 Mobile	 Fixe	 Largeur maxi du bassin (m)	 Longueur maxi du bassin (m)	 Alimentation électrique
Basic	✓	75	✓		5	10	-
Adélaïde	✓	80	✓		5	10	-
Plus 4/5	✓	100	✓		5	16	-
Plus 5/6,5	✓	100	✓		6,5	16	-
Tahiti Prestige	✓	110	✓		8	16	-
Enrouleur motorisé	✓	125		✓	6	15	✓
Forte	✓	160	✓		10	35	-

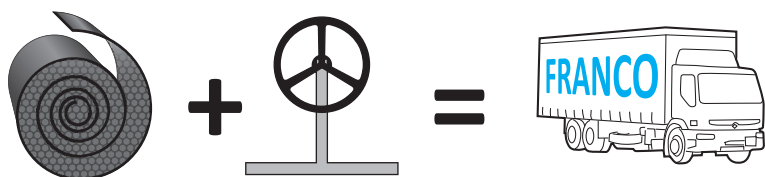

Une couverture solaire commandée avec son enrouleur = **FRANCO de Port** en France métropolitaine (hors modèle Basic, enrouleur motorisé, Forte et hors livraison particuliers).



Distributeur conseil